

Eureka Gold de Minelab

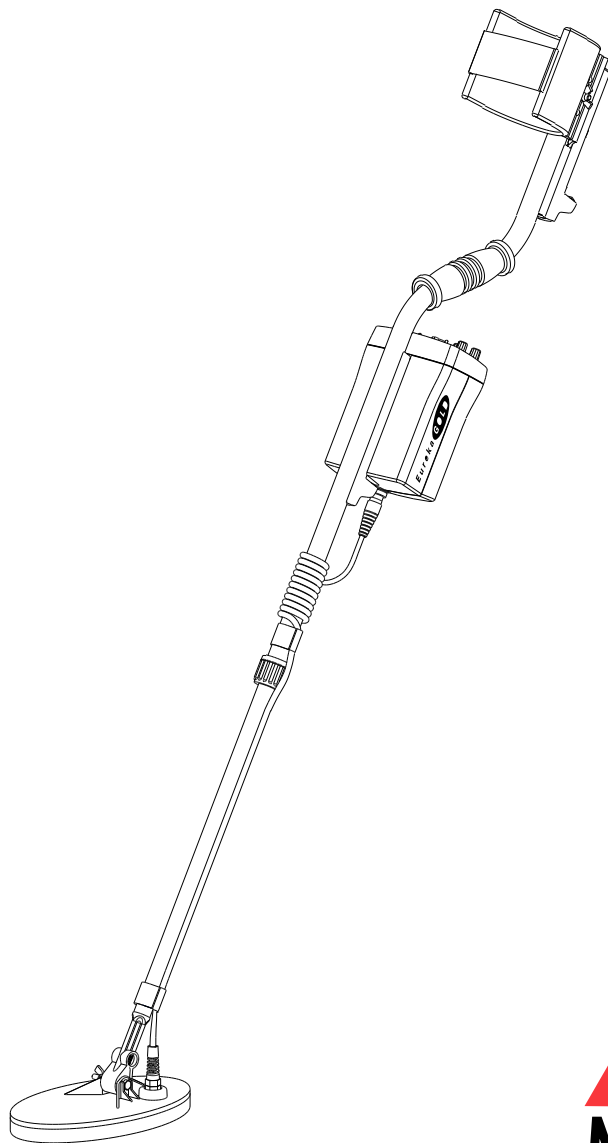

MANUAL DE INSTRUCCIONES



AVISO

ESTE DOCUMENTO CONTIENE
INFORMACIÓN TÉCNICA PROPIEDAD,
O CON DERECHOS RESTRINGIDOS DE
MINELAB ELECTRONICS PTY LTD

© Minelab Electronics Pty Ltd

Este trabajo tiene copyright. Aparte del
uso permitido por la ley de *Copyright 1968*,
no se puede reproducir sin el permiso
expreso por escrito de

Minelab Electronics Pty Ltd,
118 Hayward Avenue,
Torrensville
SA 5031, Australia.

Minelab Eureka Gold

Manual de instrucciones

INDICE

	Pag.
1. Introducción.....	4
2. Componentes.....	5
3. Montaje	6
3.1 Apoyabrazos/Barra superior.....	6
3.2 Montaje barra inferior	6
3.3 Montaje de toda las barras	7
3.4 Montaje en barra.....	7
3.5 Montaje en parte posterior barra.....	8
3.6 Cintura/Pecho	9
4. Pilas	10
4.1 Instalación estuche NiMH	10
4.2 Instalación pilas alcalinas	11
4.3 Aviso de poca carga y recarga NiMH	12
4.4 Uso cargadores NiMH	12
5. Controles del Eureka Gold	13
5.1 Volumen	13
5.2 Threshold	13
5.3 Sensitivity	15
5.4 Frequency	16
5.5 Signal	16
5.6 Balance	17
5.7 Mode	17
5.8 Tone.....	18
5.9 Auriculares	18
5.9 Platos	19

6. Inicio rápido.....	20
6.1 Mejores posiciones.....	21
7. Sonidos del detector.....	22
8. Instrucciones funcionamiento - Principios.....	23
8.1 Manejo del Eureka Gold	23
8.2 Ground Balance	24
9. Técnicas de detección.....	25
9.1 Barrido.....	26
9.2 Localización exacta del objeto.....	27
9.3 Excavación del objeto	28
9.4 Balance automático de tierra.....	29
10. Discriminación.....	31
10.1 Discriminación hierro.....	31
10.2 Discriminación rocas mineralizadas.....	31
10.3 Discriminación dentro de hoyos.....	32
11. Consejos de localización.....	33
11.1 Mineralización y rocas mineralizadas.....	33
11.2 Bóvedas de arcilla.....	34
11.3 Carbón vegetal.....	34
11.4 Oro.....	35
12. Plato y protector.....	36
13. Cuestiones ambientales.....	37
14. Cuidados del detector.....	38
14.1 Resolución de problemas.....	40
15. Garantía y Servicio.....	41
16. Especificaciones.....	42
18. Cumplimiento FCC y Conformidad CE.....	43
19. Formulario reparación Minelab.....	44

1. Introducción

Queremos darle la enhorabuena por haber adquirido el Eureka Gold de Minelab, un detector que ajusta de forma automática y constante el Balance de Tierra, para que siempre tenga el valor correcto, garantizando que el detector siempre funcione a la máxima potencia, reduciendo con ello la fatiga del usuario, con lo que podrá recorrer más distancia sin cansarse.

Para conseguir una mayor sensibilidad, el Eureka Gold dispone de tres frecuencias de funcionamiento:

- 6,4 kHz
- 20 kHz
- 60 kHz

Además, incluye mejoras como la detección de los objetos con variación de la intensidad del sonido, mejor relación señal-ruido en los circuitos electrónicos y lleva un plato elíptico doble de 10" (25cm) de serie.

En el manual se incluye una sección donde se especifica el funcionamiento rápido del detector para los usuarios con menos experiencia. Pero también se incluye información detallada para montar el detector, el funcionamiento de los controles y los métodos de detección, que es conveniente que lean todos los usuarios.

Como siempre, en Minelab Electronics, tratamos de poner en sus manos el mejor equipo de detección. Por eso, le presentamos el Eureka Gold - el mejor detector de prospección de onda continua que existe hoy día.

Si tiene algún comentario, estaremos encantados de recibirlo. Para ello, póngase en contacto con su distribuidor autorizado o escribanos directamente a nosotros.

Le deseamos todo el éxito del mundo en sus prospecciones y búsqueda de tesoros.

El detector se fabrica con diferentes opciones, por lo que puede variar dependiendo del país en el que lo adquiera. Algunas descripciones e ilustraciones pueden diferir del modelo exacto que ha adquirido. Además, Minelab se reserva el derecho a introducir cambios en el diseño si se descubren nuevos avances técnicos.

2. Listado de componentes

La caja en la que se envía el Eureka Gold debe contener los componentes que se detallan a continuación. Compruebe la totalidad de las mismas cuando reciba su Eureka Gold:

- Caja de control
- Plato elíptico de 10" (25cm) con protector
- 2 barras ensamblables con barra de fibra de vidrio
- Apoyabrazos de aluminio de 2 piezas (incluye tuercas y tornillos)
- Soporte para montaje de la caja de control en la parte posterior
- Estuche de batería de NiMH
- Cargador de batería de NiMH
- Cubierta de neopreno del apoyabrazos
- Correa de 2 piezas del apoyabrazos
- Tiras de velcro (2)
- Arandelas
- Tarjeta de garantía
- Manual de usuario
- Soporte del detector

Cumplimente la tarjeta de garantía y envíela a Minelab Electronics Pty Ltd. antes de transcurridos 14 días de la fecha de la compra, para poder registrar su nuevo detector en nuestros archivos.

Si desea mejorar su detector, puede adquirir los siguientes componentes:

- Cargador de 12v NiMH para el coche
- Plato redondo doble D de 11" Coil
- Plato radial doble D de 15"
- Bolsa para llevar en la cintura
- Estuche con pilas alcalinas
- Bolsa acolchada de transporte
- Gorra Minelab
- Camiseta polo Minelab
- Chaqueta Minelab

3. Montaje del detector

Para montar el detector, siga las instrucciones. Fíjese en las ilustraciones para identificar los componentes y cómo colocarlos. Si no entiende algo, póngase en contacto con su distribuidor.

3.1 Apoyabrazos/Barra superior

- a) Coloque las dos partes del apoyabrazos (4) a cada lado de la barra superior (2) y compruebe que los orificios quedan alineados.
- b) Introduzca los tornillos de nylon por los orificios y apriete con las tuercas de nylon (12) dando un par de vueltas (no apriete demasiado).



Figura 2 - Apoyabrazos/ barra superior

- c) Introduzca en soporte (7) en las ranuras del apoyabrazos (4), y apriete las tuercas con la mano.
- d) Coloque las almohadillas del apoyabrazos (6) utilizando las presillas a ambos lados del apoyabrazos.
- e) Introduzca las correas del apoyabrazos por los orificios en la cubierta (5) y coloque la cubierta en el apoyabrazos.

3.2 Barra inferior

- a) Retire la cinta de la barra inferior de fibra (3) que mantiene las arandelas (10) en su sitio.

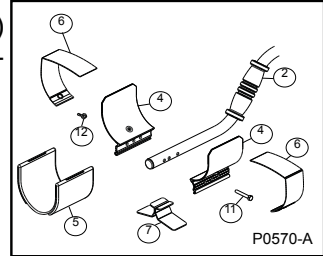
Nota: Tenga cuidado que las arandelas no se caigan cuando quite la cinta.

- b) Retire la arandela negra de nylon (12), y el tornillo (11) del plato (9).



Figura 3 - Plato y barra inferior

- c) Coloque las arandelas en su sitio e introduzca la barra inferior (3) en los soportes del plato, haciendo que los orificios coincidan.

Nota: El clip de resorte de nylon negro de la barra de fibra de vidrio tiene que estar apuntando a la parte posterior del plato.

- d) Introduzca el tornillo de nylon negro (11) por los orificios de los soportes del plato desde el lado del cable, coloque el espaciador (19) y apriete la tuerca (12) con la mano.

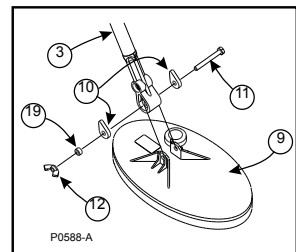
3.3 Montaje de la barra

- a) Introduzca toda la barra inferior (3) en la barra superior de aluminio (2).

Nota: La tuerca de plástico negro (18) tiene que aflojarse para colocar correctamente la barra inferior.

- b) Ajuste la longitud de la barra haciendo que el clip de nylon salga por uno de los orificios. A continuación apriete la tuerca.



Figura 4 - Montaje completo de la barra

3.4 Montaje de la caja en la barra

- a) Coloque la caja de control de forma que quede (1) alineada con el borde de ataque del clip de montaje (8). Presione hacia arriba la sección delantera de la caja de control hasta que se oiga un clic, indicando que está segura en su sitio (figura 5).

b) Dé entre 17 y 20 vueltas al cable alrededor de la barra, hasta que llegue a la caja de control.

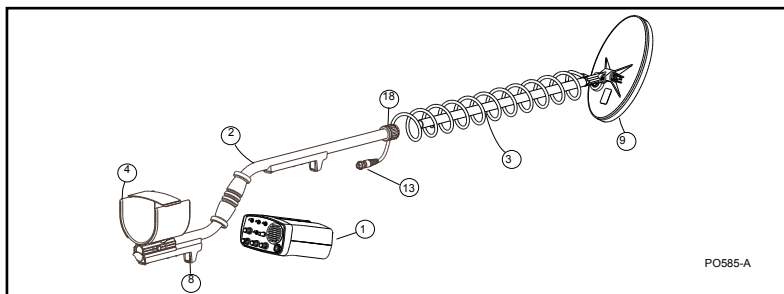
Nota: Deje un poco de cable al final del plato, para poder ajustar después su posición, sin que tire del mismo.

c) Conecte el conector del plato(13) a la conexión en la parte posterior de la caja de control (14).

d) Utilice las tiras de Velcro para asegurar el cable en la posición correcta en la barra manteniendo un poco de cable suelto en el plato y la caja de control.

Nota: La bolsa para la cintura se ha diseñado para proteger la caja de control de la lluvia y otros fenómenos atmosféricos. El nuevo diseño permite montar la caja en la cintura.

La caja de control se puede llevar en la cintura, metiendo el cinturón por las trabillas que lleva la caja en la parte posterior. El panel con velcro se coloca en la parte superior de la barra. Este accesorio no se incluye de serie y se puede pedir al distribuidor.



Figura 5 - Montaje de la caja de control en el eje

3.5 Montaje detrás de la barra

La caja de control del Eureka Gold se puede montar en la parte de atrás de la barra (2), debajo del apoyabrazos.

Para poder montar la caja de control (1) en esta posición:

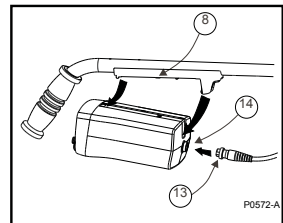
a) Afloje la tuerca de nylon del apoyabrazos y retire el soporte del detector.



Figura 6 - Montaje de la caja de control en la parte posterior del eje

- b) Introduzca la abrazadera de plástico negra de la caja de control (8).
- c) Apriete la tuerza de nylon del apoyabrazos.
- d) Enganche la caja de control en la abrazadera de montaje posterior (figura 5).
- e) Enrolle el cable a la barra y sujételo con las tiras de Velcro™.
- f) Conecte el conector del plato (13) en la conexión (14) en la parte posterior de la caja de control.

3.6 Montaje en la cintura/pecho

La caja de control puede llevarse en la cintura, en vez de instalarla en la barra, para reducir así el esfuerzo físico y poder buscar durante mucho más tiempo. Se puede adquirir una bolsa específica a este fin.

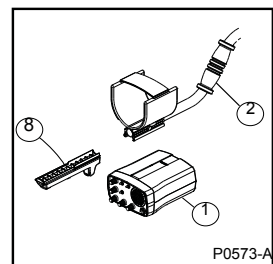
- a) Compruebe que las pilas estén cargadas.
- b) Coloque la caja de control en su estuche para llevarla en la cintura con el panel de control mirando hacia arriba (figura 7).
- c) Coloque el estuche de la caja en el lugar de la cintura que más le convenga. Se lo puede poner en el cinturón o lo puede llevar sobre el hombro.

Nota: Si va a llevar el estuche de la caja de control en el pecho, puede meter una correa por las trabillas para colocárselo.

- d) Enrolle el cable 5 vueltas alrededor de la barra, para que no quede colgando demasiado.



Figura 7 - Caja de control para la cintura

Nota: Deje suficiente cable cerca del plato, para que cuando lo mueva hacia arriba y hacia abajo no tire del mismo.

- e) Use tiras de Velcro™ para sujetar el cable a la barra. Coloque una tira justo al final de la barra.
- f) El cable que queda suelto lo puede enrollar al soporte del cinturón antes de conectarlo a la caja de control (Figura 8).

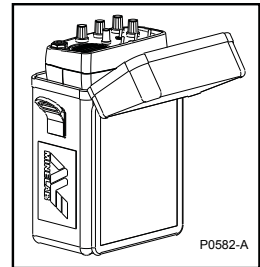

Figura 8 - Caja de control en la cintura

- g) Conecte el conector del plato a la conexión en la parte posterior de la caja de control y apriete la tuerca de cierre.

4. Pilas

El Eureka Gold lleva un estuche de pilas de 12 Volt NiMH y cargador de red. También puede adquirir un cargador para el coche en su distribuidor autorizado.

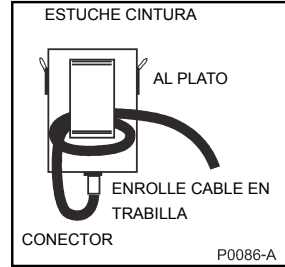
4.1 Instalación del estuche de pilas NiMH

- a) Compruebe que las pilas de NiMH estén cargadas.
- b) Coloque la base del estuche en la parte posterior del compartimento para las pilas (A). Presione la parte frontal del estuche para colocarlo en posición (B). Los dos clips del estuche harán clic cuando el estuche esté en su sitio (Figura 9).



Figura 9 - Instalación del estuche de pilas

Nota: El estuche de NiMH está sellado de fábrica y no se puede abrir.

4.2 Instalación de las pilas alcalinas

Existe como accesorio un estuche para pilas alcalinas de 12 voltios, que puede alojar 8 pilas alcalinas tipo 'AA'. Es un estuche que puede llevar siempre de repuesto para cuando las pilas de NiMH se agoten.

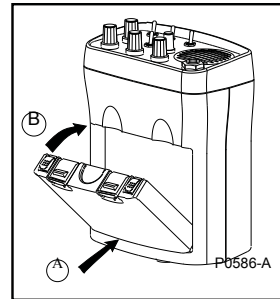
a) Antes de abrir el compartimento, compruebe que el detector está apagado es decir, en posición "Off".

b) Abra la tapa del estuche.

c) Coloque las 8 pilas alcalinas tipo "AA" (16) en el estuche (15). Las pilas tienen que quedar colocadas como se ven en la figura 10 y como se indica dentro de su compartimento.

d) Cierre la tapa.



Figura 10 - Colocación de las pila

e) Coloque la base del estuche en la parte posterior del compartimento para pilas (A). Presione la parte frontal del estuche hasta que quede en posición (B). Los dos clips del estuche harán clic y el estuche quedará fijo en su posición (Figura 9).

Aviso: Con pilas alcalinas de buena calidad el Eureka funcionará durante 10 a 15 horas. Es mejor utilizar este tipo de pilas a las de carbón. Si va a guardar el detector durante un tiempo, es conveniente quitarle las pilas por si se producen fugas. El uso de auriculares prolonga la duración de las pilas.

4.3 Aviso de poca carga y Recarga de NiMH

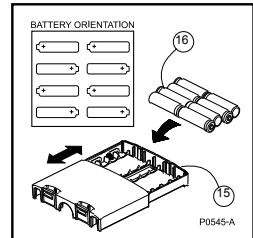
Cuando las pilas tengan tan poca carga que ya no puedan alimentar al detector, el Eureka Gold emitirá un tono acústico muy característico que escuchará por el altavoz cada 30 segundos. A continuación, el tono de fondo aumentará a un volumen que no podrá bajar con el control de tono de fondo. Cuando escuche este tono, le recomendamos recargar el estuche de NiMH o cambiar las pilas alcalinas tan pronto sea posible para no perder ningún objeto. El estuche de NiMH se puede recargar con el cargador que se enchufa a la red o con un cargador de 12 voltios que se conecta al mechero del coche.

Aviso: Compruebe la tensión del cargador. Utilice el cargador adecuado para el país en el que resida.

4.4 Cargadores de NiMH

Enchufe el cargador a la conexión del estuche de NiMH, y enchufe el cargador a la red. Enciéndalo. El cargador del coche tiene una luz roja que indica que le está entrando corriente. El indicador se iluminará en verde cuando el estuche esté completamente cargado. Una batería descargada tarda entre 12 y 14 horas en cargarse. La luz verde se desvanecerá cuando el estuche esté completamente cargado. Con el estuche completamente cargado podrá utilizar el detector entre 15 y 20 horas dependiendo del número de objetos que encuentre.



Figura 11 - Cargador de red y coche

5. Controles del Eureka Gold

En este apartado se explica el funcionamiento de los controles del Eureka Gold. Conociendo los controles podrá aprovechar al máximo las posibilidades de su detector. Después de haber manejado el detector un tiempo, le recomendamos volver a leer esta sección.

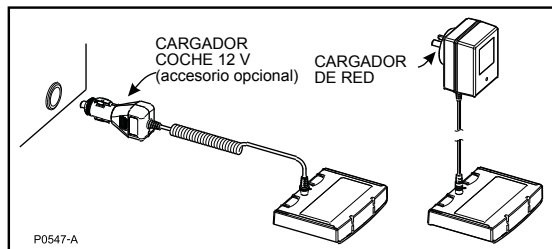

Figura 12 - Panel de control del Eureka Gold

El Panel de Control se ha diseñado para que los controles que utilice con más frecuencia siempre estén lo más cerca posible de los dedos (Figura 12).

5.1 Control de volumen

Este control también se utiliza para apagar y encender el detector. Girando el control totalmente a la izquierda, apagará el detector y cuando lo gira a la derecha, lo encenderá.

Este control fija también el límite máximo en volumen de la señal de audio procedente de los distintos objetos que encuentre. Si el volumen está casi al máximo, la señal de audio será proporcional al nivel de señal del objeto (Figura 13). Sin embargo, si se baja mucho el volumen, la señal de audio será la misma para un objeto pequeño, pero limitada en caso de encontrar un objeto más grande.



Figura 13 - Control de volumen (La salida máxima de audio (volumen) puede estar limitada)

Por tanto, este control es un limitador del volumen. Esta función muy útil cuando se utilizan auriculares, ya que las señales de audio, que por su intensidad pueden llegar a ser desagradables, pueden limitarse manteniendo una respuesta adecuada a las señales de los objetos pequeños.

5.2 Control del volumen de fondo (Threshold)

Este control se utiliza para fijar el volumen de fondo que emite el detector. Se debe elegir una posición en la que se oiga un ligero zumbido. Si elige un volumen muy alto, al poco tiempo se cansará y además puede ocultar las señales de menos volumen de los objetos pequeños.

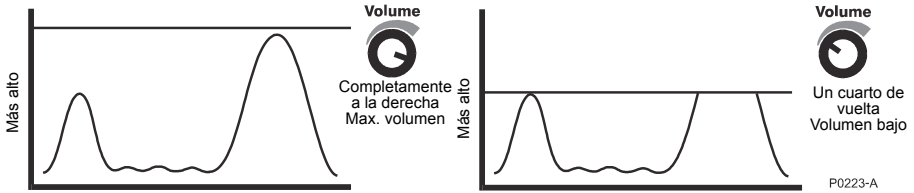
Tanto los objetos pequeños como los que están a mucha profundidad no emiten una señal muy intensa en volumen y pueden variar muy poco del tono de fondo. Si elige un tono de fondo muy alto o muy bajo, no podrá detectar las variaciones que se producen cuando el detector encuentra objetos pequeños o a mucha profundidad (Figura 14).

Nota: Cuando esté detectando, puede que tenga que cambiar el control.



Figura 14 - Control Threshold

En los gráficos de la página 13 la línea discontinua representa el nivel en el que la salida de audio empieza a ser perceptible; las señales no se podrán escuchar si están por debajo de la línea discontinua. Cuando el tono de fondo está configurado correctamente, justo un poco más de cuando empieza a escucharse, se podrán distinguir a la perfección las variaciones en sonido que se producen cuando se encuentra un objeto.

5.3 Control de sensibilidad

Este control afecta a la intensidad de todas las señales de los objetos pequeños a poca profundidad, los objetos grandes, la mineralización y otras interferencias. El control de sensibilidad afecta también al final de sonido producido por el detector ante un objeto concreto. Sin embargo, a diferencia del control de volumen, afecta tanto a objetos grandes como pequeños.

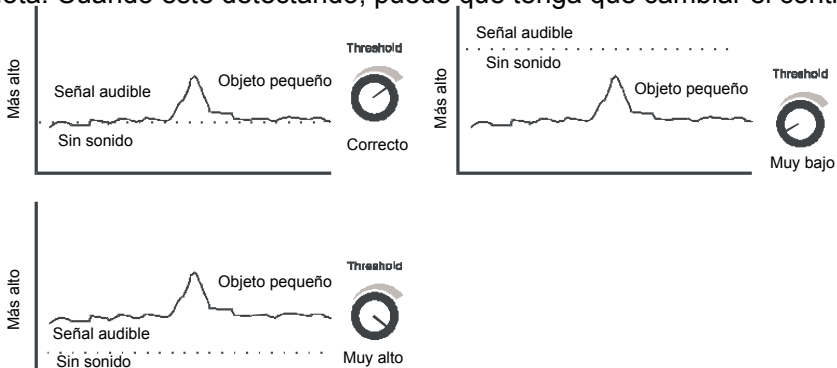
Es recomendable elegir el máximo de sensibilidad en la mayoría de los terrenos. Para ello, gire el control totalmente hacia la derecha.



Figura 15 – Control de sensibilidad

(La salida de audio se amplifica dependiendo del valor elegido en sensibilidad)

Disminuya el control de sensibilidad solo cuando haya interferencias eléctricas o el terreno esté muy mineralizado. Vaya disminuyendo la sensibilidad justo hasta que puede empezar a detectar de nuevo sin que se produzcan estas interferencias.

5.4 Control frecuencia (Frequency)

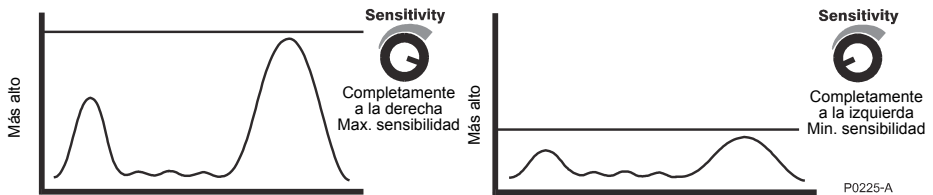
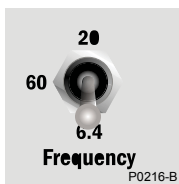

El Eureka Gold dispone de tres frecuencias: 6,4kHz, 20kHz y 60kHz. Normalmente, la frecuencia de 6,4kHz es la mejor para detectar pepitas de oro grandes o profundas, mientras que la de 60kHz se utiliza para las pepitas pequeñas cerca de la superficie. 20kHz es una frecuencia para búsquedas en general.

Después de cambiar la frecuencia, durante 2 segundos el detector no podrá detectar ningún objeto. También es posible que se desajuste el Balance de tierra, pero se ajustará de forma automática cuando empiece a mover el plato por el terreno. Para no perder ningún objeto, suba y baje el plato según se explica en las instrucciones de funcionamiento en las páginas 23-25.

5.5 Interruptor de señal (signal)



Este interruptor tiene tres niveles de respuesta: *Normal*, *Fine* y *Boost*. En posición *Normal*, la señal del objeto no sufre variación. Un cambio en la intensidad y volumen sirve para separar las señales del objeto de las del sonido de fondo.

En posición *Boost*, se amplifica la señal del objeto, con lo que se consigue mayor penetración en terrenos no muy mineralizados o en zonas con una mineralización sin muchas variaciones. Con la opción *Boost*, es posible que escuche señales falsas si busca en terrenos donde varíe la mineralización. Este modo es también útil para localizar la posición exacta de un objeto con una señal muy débil. En los terrenos donde se escucha mucho ruido, por su mineralización, el ruido será más intenso en esta opción. La señal incluso será más ruidosa si además utiliza la frecuencia de los 60kHz.

La opción *Fine* se ha diseñado para detectar objetos de tamaño pequeño o medio cerca de la superficie, especialmente en terrenos mineralizados, ya que amplifica y filtra la señal de audio, amplificando las señales procedentes del objeto pero no las de fondo, como ocurre con la opción *Boost*. En este modo se pueden perder objetos grandes a mucha profundidad pero conseguirá mayor sensibilidad a los objetos pequeños. Si está en un sitio con muchas rocas mineralizadas, no podrá utilizar esta opción.

5.6 Balance



Este interruptor tiene tres posiciones *Automatic Fast Track* (Trazado automático rápido), *Automatic Slow Track* (Trazado automático lento), o *Fixed* (Fijo). En las dos posiciones automáticas, el Eureka Gold configura el balance de forma automática, para que el detector

pueda tener un balance de tierra que le permita alcanzar el máximo de profundidad en todo momento. En *Fast Track* el balance responde rápidamente cuando cambian las condiciones del terreno, mientras que *Slow Track* responde un poco más lento. *Fast Track* configura rápidamente el balance, con lo que se puede utilizar en terrenos muy mineralizados o cuya mineralización cambia rápidamente. En terrenos menos mineralizados o con una mineralización constante, es mejor utilizar *Slow Track*.

Es importante saber que un objeto que está a una determinada profundidad puede perder el balance, es decir, descompensarse si pasamos el plato de forma continua por encima cuando se intenta localizar su posición en modos automáticos. Si se quiere compensar el efecto del terreno al lado del objeto, elija el modo *Fixed*, y así el objeto no se perderá. Ese mismo modo *Fixed* es el recomendado para localizar objetos una vez se ha excavado para descubrirlos.

5.7 Mode (*Discriminate/All Metal*)

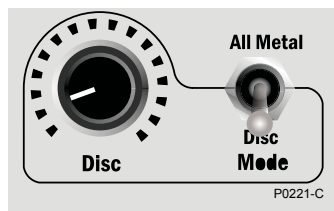

El control *Discriminate* (discriminación) permite utilizar el discriminador integrado en el Eureka Gold. Tiene dos posiciones: *All Metal* y *Discriminate* (*Todos los metales y Discriminación*). En *All Metal*, el detector responde a todo tipo de objetos con la misma respuesta.

En posición *Discriminate*, el detector discrimina entre objetos de hierro y no de hierro. El discriminador en general funciona mejor con señales de alto volumen. Su capacidad para discriminar entre objetos con hierro o sin hierro puede verse afectada por la profundidad y tamaño del objeto. Los objetos ferrosos se identifican porque se produce un pequeño silencio en el tono de fondo. En modo discriminación no se sacrifica la sensibilidad ni la profundidad, pero no discriminará necesariamente a la profundidad máxima a la que se encuentra el objeto.

5.7.1 Control Discriminate (discriminación)

El control fija la sensibilidad a los objetos de hierro. En su valor mínimo, los objetos pequeños de hierro a poca profundidad tienen menos posibilidad de ser discriminados, mientras que a sus valores más altos, tienen más posibilidad de ser discriminados. Los objetos grandes de hierro siempre deberían ser discriminados a menos que estén a mucha profundidad.

5.8 Tone (tono)



Este control permite ajustar el tono de la señal acústica a gusto de cada usuario. En general, hay que elegir un tono que le resulte fácil de escuchar.

Le recomendamos probar con varios objetos enterrados a diferentes profundidades para ver el tono que más se ajusta a sus oídos.

5.9 Auriculares



La conexión para los auriculares está situada en la parte inferior derecha del panel frontal. Se deben utilizar auriculares de baja impedancia, pero de no menos de 8 ohmios. El conector es de 1/4" de pulgada.

Cuando se conectan los auriculares, los altavoces se desconectan y el sonido solo sale por los auriculares.

Con los auriculares, puede ajustar el tono de fondo a un nivel más bajo, ya que no escuchará sonidos externos como el viento, etc. Además prolongan la duración de las pilas. Si los auriculares tienen un interruptor "Stereo/Mono" sitúelo en "Stereo".

Con los auriculares podrá escuchar las señales de los objetos más pequeños, por lo que le recomendamos su uso.

5.10 Platos

Con el Eureka Gold se deben utilizar solo los platos indicados por Minelab Electronics para este modelo.

El plato de 10" (25 cm) de serie en el Eureka Gold es un plato doble D, es decir, con un circuito doble en forma de D cuyos campos magnéticos se solapan parcialmente. Este tipo de plato es ideal para localizar objetos profundos en terrenos de mineralización variable.

El patrón de detección del doble D tiene forma de "cuchillo" y es más sensible en la punta que en el mango, facilitando la localización del objeto y recorrer más terreno en cada barrida, ya que se tienen que solapar menos.



Figura 16 - Patrón de búsqueda del plato

Además el plato elíptico de 10" (25cm), existen otros dos, el redondo de 11" y el reticulado de 15". Ambos platos aumentan la profundidad del Eureka Gold a las pepitas más grandes.

6. Instrucciones para la puesta en funcionamiento rápida

- a) Sitúe el control de volumen en posición *On*.
- b) Gire el control *Volumen* al máximo.
- c) Fije el control *Sensitivity* al máximo.
- d) Fije el control the *Threshold* hasta que escuche un sonido leve de fondo.
- e) Sitúe el control *Tone* a un tono que le resulte agradable.
- f) Sitúe el interruptor *Mode* en All Metal.
- g) Sitúe el interruptor *Signal* en *Normal*.
- h) El control *Disc.* se desactiva cuando se elije el modo All Metal.
- i) Sitúe el interruptor Frequency en 6,4kHz para detectar objetos profundos o en 60kHz para objetos a poca profundidad, o 20kHz para búsquedas generales.
- j) Seleccione Fast Track (1) para compensar automáticamente el terreno en terrenos muy mineralizados (véase sección 5.6).
- k) Compense la mineralización del terreno elevando y bajando el plato en una zona en la que sepa que no hay objetos. El balance de tierra correcto se consigue cuando el tono de fondo no cambia al elevar y bajar el plato.
- l) Inicie la búsqueda.

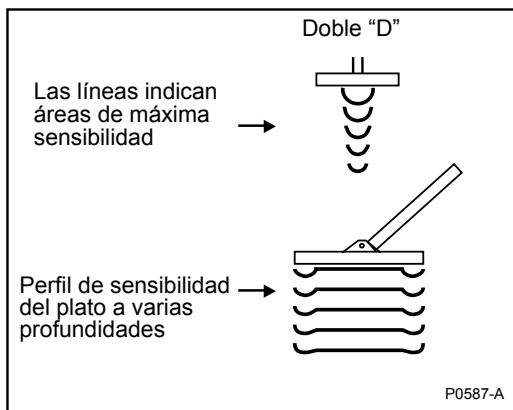
Minelab recomienda leer atentamente las instrucciones para conocer todas las funciones y controles y así poder elegir los valores en diferentes condiciones.

6.1 Configuración recomendada**Para oro**

Señal:	Normal
Frecuencia:	20 o 60kHz
Seleccione:	All Metals
Tono fondo:	Perceptible
Sensibilidad:	Máxima
Volumen:	Máxima
Balance:	Fast Track o Slow Track

Otros terrenos (monedas/reliquias)

Señal:	Boost
Frecuencia:	6,4kHz
Seleccione:	Discriminate
Tono de fondo:	Perceptible
Sensibilidad:	Máxima
Volumen:	Máxima
Balance:	Slow Track
Tono:	Personal
Disc Control:	Mínima

Nota: Estos son solo los valores recomendados. Pero es mejor conocer el terreno donde va a buscar y elegir los suyos propios.

7. Sonidos del detector

El detector emite siete tonos acústicos:

Sonido de fondo — Un sonido constante cuando el plato se mantiene estático.

Sonido del objeto — Cambios pequeños o grandes en volumen y tono que indican la presencia de objetos metálicos.

Sonido de hierro — Cuando el interruptor *Discriminate* está en *Discriminate*, la presencia de objetos de hierro se indica con un silencio breve en el tono de fondo.

Tono de sobrecarga — Un tono agudo que indica la presencia de un objeto muy grande o terreno muy mineralizado. Para evitarlo, eleve el plato y compruebe la zona de nuevo. Si el terreno mineralizado es el problema, vuelva a compensar la mineralización con el control de balance o elija otro valor de señal.

Señal de sobrecarga del discriminador — Un tono de campana indica que el Eureka Gold ha detectado una señal demasiado intensa para que la pueda procesar con exactitud el discriminador. Para evitar este problema, eleve el plato, para que la señal que se reciba del objeto sea más débil.

Señal de poca carga de las pilas — Un tono acústico breve 'pip' cada 12 segundos indican que la carga de las pilas se está acabando.

Sonidos del terreno — Cuando se pasa por terreno cuya mineralización cambia rápidamente, se pueden escuchar sonidos del terreno, que son como largos quejidos que se producen cuando el plato pasa en un sentido, pero que no se oyen cuando se pasa en el contrario.

8. Instrucciones de funcionamiento – Principios

El Eureka Gold es un detector en movimiento, es decir, que el plato tiene que estar moviéndose para poder detectar un objeto. Si el plato se mantiene estático unos segundos, cualquier señal tanto del terreno como del objeto, desaparecerá. El Eureka Gold se ha diseñado para ser sensible a una gran gama de objetos teniendo al mismo tiempo capacidad para discriminar entre objetos con hierro y sin hierro.

Cuando se esté utilizando, debe elegir un tono de fondo (*Threshold*) lo más bajo posible, pero que pueda oír. Cualquier variación en este tono cuando el plato se mueve, indica la presencia de un objeto metálico, aunque también puede deberse a cambios repentinos en la mineralización del terreno que el control de balance de tierra no puede compensar con la suficiente rapidez. Estas diferencias se aprende a distinguir con la práctica.

8.1 Manejo del Eureka Gold

- a) Monte el detector.
- b) Compruebe que las pilas están completamente cargadas.
- c) Sitúe el control de volumen en posición *On*. Para ahorrar pilas, no tenga el detector siempre encendido si no es necesario.
- d) Ajuste el tono de fondo (*Threshold*) sin mover el plato. Debe elegir un tono lo más bajo posible, para poder distinguir las pequeñas variaciones que producen los objetos más pequeños. Si el tono de fondo es muy alto, no podrá distinguir las variaciones que pueden producir los objetos pequeños, cuya señal es débil.
- e) Una vez han desaparecido los sonidos que hace el detector nada más encenderlo, gire el control *Sensitivity al máximo* y apoye el plato en el suelo. Pasados unos segundos, los ruidos debido al movimiento desaparecerán. Si escucha algunos ruidos residuales, serán los producidos por las interferencias eléctricas. Disminuya un poco los valores de *Sensitivity* hasta que estos ruidos desaparezcan. Si reduce la sensibilidad, también reduce la capacidad de detectar objetos, por lo que es conveniente reducirla lo mínimo posible.

- f) El control Volume normalmente está girado al máximo. Esta posición no afecta al nivel del tono de fondo, pero limita el volumen máximo al que se puede escuchar la señal acústica producida. Compruebe que este volumen le resulta cómodo al oído pasando un trozo de metal por el plato. Ajuste la intensidad que le resulte más cómoda.
- g) Ajuste el control *Tone* al que sus oídos sean más sensibles. De esta forma podrá tener el tono de fondo lo más bajo posible.
- h) Recomendamos situar el control *Balance* bien en la posición *Fast Track* o *Slow Track* para detecciones generales. La posición *Fixed* se puede utilizar para mantener el balance de tierra en zonas localizadas donde se sospeche que la mineralización del terreno puede ocultar la detección de objetos pequeños (véase la sección en página 17). En las posiciones *Fast Track* o *Slow Track* el Eureka Gold se ajustará de forma continua a las condiciones cambiantes del terreno. Los cambios repentinos en las condiciones del terreno pueden producir cambios en la señal de audio y por tanto es posible que haya que ajustar de nuevo el control.
- i) Suba y baje el plato cerca de la superficie. De esta forma se ajustará el automáticamente el balance automático. Siga subiendo y bajando el plato hasta que no cambie el sonido (Figura 17)
- j) Inicie la búsqueda moviendo lentamente el plato por el suelo. Compruebe periódicamente los controles para corregir cambios en el detector o en las condiciones del terreno. Consulte las técnicas de detección en las páginas 26-30 para ver cómo encontrar objetos.



Figura 17 - Balance de Tierra

8.2 **Balance de tierra**

Por regla general, sin configurar el balance de tierra, cuando se pasa el plato por una zona determinada el detector puede emitir señales tanto si hay objetos como si no los hay en el terreno. Las señales producidas sin la presencia de los objetos se producen por la mineralización del terreno.

Para eliminar estas señales no deseadas, el control del balance se tiene que situar en las posiciones *Fast Track* o *Slow Track*. En estos modos, el detector ajustará de forma automática el balance de tierra.

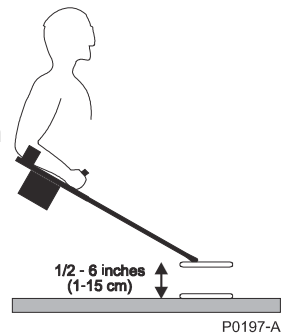
La primera vez que encienda el detector, ponga el control en *Fast Track* o *Slow Track* y levante y baje el plato varias veces hasta que la señal de audio permanezca constante.

En terrenos muy mineralizados, *Fast Track* ajustará el balance de forma más rápida y por tanto lo mantendrá mejor, pero las señales más débiles de los objetos pueden desaparecer si se pasa repetidas veces el plato sobre el objeto. En terrenos menos mineralizados, *Slow Track* mantendrá un buen balance de tierra sin pasar por alto ningún objeto. Una vez localizado un objeto, sitúe el control en *Fixed* para localizar su posición exacta y escavarlo.

Nota: Es posible que las señales de los objetos pequeños desaparezcan si se pasa el plato varias veces por encima del objeto. Una vez localizada la señal, el interruptor *Balance* se debe dejar en *Fixed*.

9. Técnicas de detección

Para conseguir mejores resultados con el Eureka Gold, le recomendamos leer algunas técnicas básicas de detección como el barrido, la localización exacta y la recuperación de los objetos.

9.1 Barrido

Una de las técnicas más importantes de detección y quizá la más difícil de perfeccionar es el movimiento que se hace con el plato de izquierda a derecha sobre la superficie del terreno, que denominamos barrido.

El Eureka Gold es un detector que para detectar un objeto el plato debe estar en movimiento. En la Figura 18 puede ver cómo se mueve. Es muy importante solapar cada una de las barridas anteriores que hacemos.



Figura 18 - Movimiento de barrido

P0188-A

Nota: Cada barrido debe solapar el anterior. De esta manera se cubrirá todo el terreno.

El barrido se realiza moviendo de forma uniforme el plato por el terreno para cubrir toda la zona en la que está buscando. Mantenga el plato paralelo al suelo en todo momento, ya que hay tendencia a elevarlo al final de cada barrido (Figura 18). Cada barrido de lado a lado se debe realizar en unos 2 - 4 segundos. Esta velocidad dependerá de las condiciones del terreno y de la zona en la que se esté buscando. La elevación del plato al finalizar cada barrida puede provocar sonidos y reducir la profundidad de detección. Cuando el plato golpea una roca también puede provocar la aparición de sonidos. Si se mantiene el plato en contacto con el suelo, se aumenta la profundidad de detección y la sensibilidad a los objetos muy pequeños.

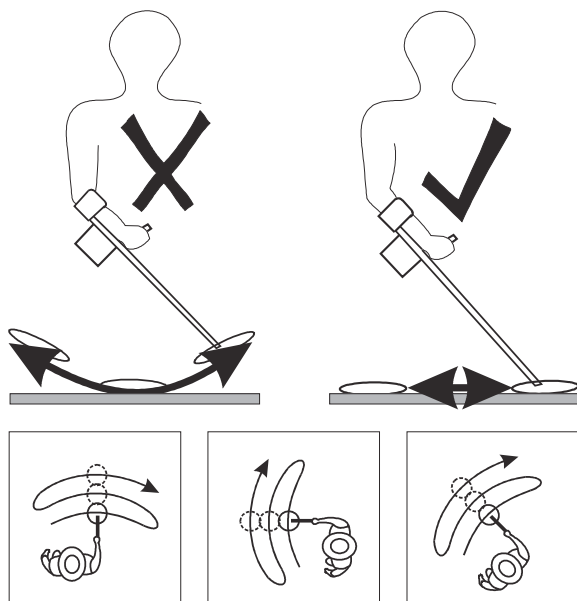
9.2 Localización exacta de un objeto

Una vez detectado un objeto, es necesario determinar su posición exacta para poder recuperarlo sin dañar el medio ambiente.

Vuelva a poner el balance en posición Fixed para conocer la posición exacta del objeto. Pase el plato por la zona, fijándose en el punto donde la señal es más intensa. Vaya reduciendo el movimiento y trace una línea imaginaria por donde recibe la señal más intensa (Figura 19). Marque la línea si quiere con la bota.



Figura 19 - Localización del objeto

El objeto puede encontrarse en cualquier punto de esa línea. Para saber su posición exacta tendrá que repetir el proceso pero moviendo el plato en una línea de 90 grados con respecto a la anterior.

Fíjese en el punto donde la señal es más intensa y trace otra línea imaginaria en el terreno. Donde las dos líneas imaginarias se unen es donde estará el objeto. Marque el punto con su bota si fuera necesario.

9.3 **Excavación**

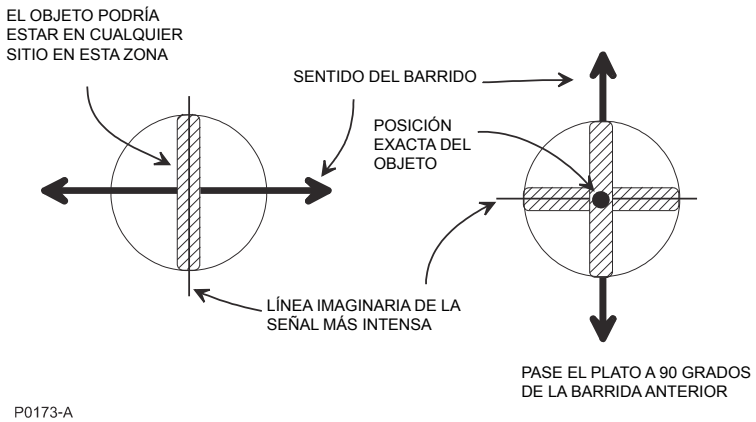
Cuando excave procure hacer un hoyo lo más pequeño posible.

Excave con cuidado, porque un golpe puede partir el objeto y disminuirá en su valor. Una vez recuperado el objeto, rellene el hoyo con la tierra que ha sacado.

Es recomendable llevar alguna herramienta para exavar como puedan ser:

- Una piqueta con una punta en pico y la otra plana.
- Una pala pequeña.
- Un cuchillo para zonas con hierba.

Antes de empezar a excavar, limpie la superficie y compruebe que sigue produciéndose la señal. Si deja de escucharse la señal, el objeto estará entre el material que haya quitado y es muy posible que se trate de chatarra. Si la señal se sigue oyendo, excave unos cuantos centímetros. Redondee los bordes del hoyo porque los bordes pronunciados pueden provocar señales falsas.

Si no ve el objeto, pase el plato de nuevo por el hoyo. La señal será más intensa, por lo que tendrá que continuar cavando. Si no escucha nada, el objeto estará entre la tierra que ha sacado. Si no lo ve, tendrá que pasar el plato por el montón de tierra que ha sacado.

El objeto puede ser localizado entre la tierra que ha sacado utilizando uno de estos métodos:

- a) Cuando excave y localice el objeto, el *Balance* tiene que estar en posición *Fixed*.
- b) Mueva el plato sobre el montoncito de tierra para localizar el objeto. Asegúrese de que no haya ningún objeto debajo de donde esté colocando la tierra excavada.

- c) Deje el detector en el suelo con el plato sobre el terreno, cerca del hoyo.
- d) Coja un puñado de tierra del montoncito que ha excavado y páselo por el plato. Si no escucha nada, ponga ese puñado en otro montoncito. Coja un segundo puñado y repita el procedimiento hasta encontrar el objeto.
- e) Si el objeto no aparece, también puede ir echando poco a poco la tierra sobre el plato, hasta que emita alguna señal.
- f) Mueva con el dedo los trocitos que sospeche puedan ser una pepita. El detector emitirá un sonido cuando lo mueva.

Una vez recuperado el objeto, pase de nuevo el detector por el hoyo para comprobar que no quedan objetos. Una vez recuperados todos los objetos, le aconsejamos buscar en zonas de alrededor, por si localizara más objetos.

9.4 Balance automático de tierra

Estos diagramas (Figura 20) muestran cómo la opción de balance automático de tierra del Eureka Gold le permite detectar al máximo de profundidad en todo momento.

El diagrama de arriba se ve la búsqueda normal sin el balance automático de tierra. La mineralización del terreno reduce la profundidad efectiva de búsqueda cuando se haya desplazado desde el punto en el que configuró por última vez el balance. La superficie sombreada muestra el terreno que no se ha buscado adecuadamente.

En el diagrama del centro se ve cómo un profesional con mucha experiencia con un detector con balance manual reduce este efecto al mínimo. El balance del detector se tiene que volver a configurar y es una tarea tediosa.

En el diagrama inferior se ve cómo el detector con el balance automático de tierra cubre más terreno de forma rápida y eficaz, para conseguir la máxima profundidad en todo momento. Para ello, el detector tendrá que compensar la mineralización del terreno manteniendo siempre su sensibilidad.



Figura 20 – Balance automático de tierra

10. Discriminación

10.1 Discriminación de los objetos de hierro

Cuando el interruptor *Discriminate* está en posición *Discriminate*, el Eureka Gold puede discriminar entre objetos con ferrosos (hierro) y no ferrosos (valiosos).

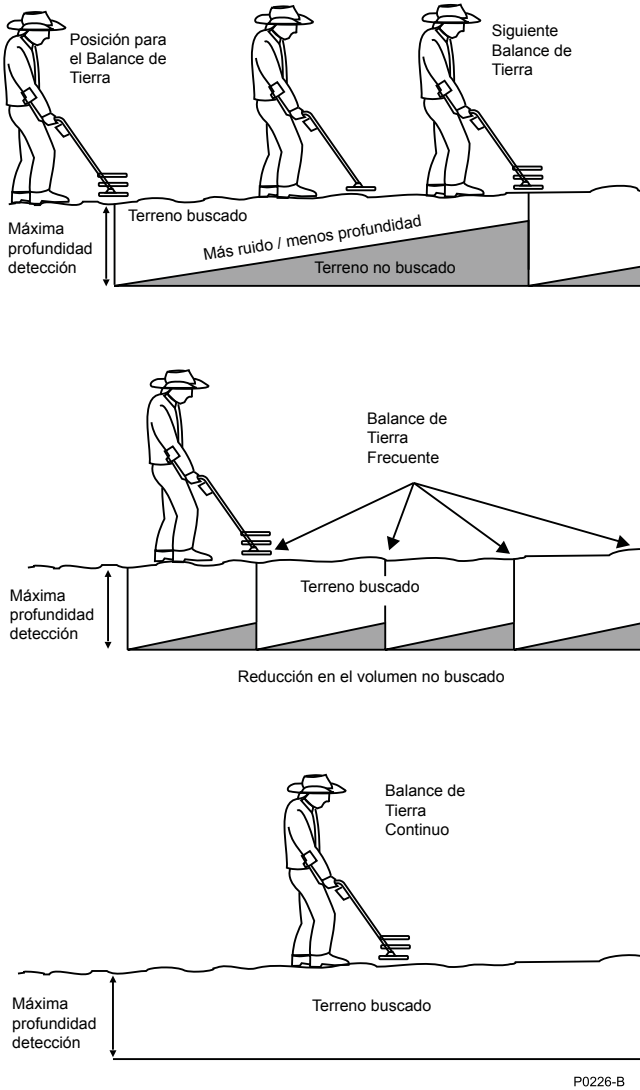
Una característica del discriminador es su capacidad de leer el grado de interferencias durante el proceso de discriminación. El detector ajusta de forma automática su poder de discriminación dependiendo del tipo de terreno, consiguiendo con ello la máxima profundidad.

En terrenos de mineralización media, el detector discriminará de forma más precisa a mayor profundidad, mientras que en terrenos muy mineralizados, se reduce la profundidad de discriminación para mantener una discriminación fiable. En cualquier caso, nunca se reduce la profundidad ni sensibilidad a la que el Eureka Gold puede detectar los objetos.

Si mantenemos el plato en el aire o lo dejamos quieto sobre un punto en el terreno durante mucho tiempo, la sensibilidad de discriminación aumenta el máximo. Si después lo utilizamos en terreno mineralizado, aparecerán señales falsas de discriminación.

Es importante mantener el plato en movimiento en todo momento. Al cabo de unos segundos, sin embargo, el detector se ajustará a su nuevo estado y la sensibilidad de discriminación se ajustará automáticamente de forma correcta.

Para sacar el máximo rendimiento de su discriminador le sugerimos utilizar las distintas frecuencias del Eureka Gold. La mejor frecuencia para la discriminación es la de 6,4kHz, después la de 20kHz y después la de 60kHz. Es mejor:

- Buscar oro a los 20kHz o 60kHz en modo *Fast Track* o *Slow Track*.
- Comprobar la naturaleza ferrosa de un objeto encontrado en modo *Fixed* en 6,4kHz.

10.2 Discriminación en terreno mineralizado

Si está detectando en modos *Fast Track* o *Slow Track* y el detector está en modo *Discriminate*, puede utilizar varias técnicas para conseguir una discriminación precisa. Como se ha mencionado anteriormente, el Eureka Gold dispone de una función exclusiva que ajusta la sensibilidad de discriminación, dependiendo de las condiciones del terreno.

Si el detector se pasa por encima del objeto más de una vez en terreno mineralizado, es posible que los circuitos compensen la mineralización de ese objeto determinado y no discrimine los objetos ferrosos a partir de ese momento. Esa es una respuesta normal en cualquier detector con el balance automático de tierra.

Dadas las diferentes velocidades de ajuste en los dos modos de compensación del terreno, habrá una diferencia en la velocidad de dicho ajuste automático. En *Fast Track* solo en la primera pasada sobre el objeto se conseguirá una discriminación precisa. En *Slow Track* las dos primeras pasadas son precisas.

Para no tener que estar sacando objetos de hierro todo el tiempo, es mejor llevar a cabo el siguiente procedimiento, si sospecha que un objeto se ha discriminado:

- Aleje el detector del objeto y configure el balance de tierra en un terreno donde no haya ningún objeto metálico.
- Ponga el detector en modo *Fixed*.
- Pase el plato sobre el objeto tantas veces como desee y la discriminación será precisa.

10.3 Discriminación dentro de los hoyos

El discriminador no se debe utilizar para probar un objeto, subiendo y bajando el plato en un hoyo. Pase suavemente el plato por encima del hoyo. Si mete el plato en el hoyo se producirán señales típicas de un objeto no ferroso cuando a lo mejor el objeto es de hierro.

De forma similar, el discriminador no se debe utilizar para descubrir si hay algún objeto metálico de un montoncito de tierra que hayamos sacado de un hoyo, ya que se pueden producir las señales que producen los objetos no ferrosos, sobre todo en terrenos muy mineralizados. Los mejores resultados con el discriminador se consiguen cuando se busca el objeto que está enterrado y no haya sido desenterrado.

Cuando se pasa el plato por objetos grandes cerca de la superficie, los circuitos del discriminador se pueden sobrecargar. Esto se nota por los ruidos tipo campana o gorgojeo que emite el detector. Eleve un poco el plato para que la señal sea menos intensa.

11. Prospección, consejos

Se tarda tiempo en reconocer a la señal que hay que atender y a la que hay que obviar.

El Eureka Gold es un detector que reduce al mínimo los ruidos del terreno y de ahí su gran profundidad de detección. Sin embargo, incluso con este detector pueden producirse algunos ruidos, sobre todo en terreno mineralizado.

11.1 Mineralización y rocas mineralizadas

Normalmente, el terreno mineralizado puede hacer que el detector responda con una indicación de que puede haber un objeto a una determinada profundidad. El sonido es amplio y no muy alto, pero algunas veces puede ser agudo y entrecortado. Las rocas mineralizadas también pueden provocar sonidos falsos en los detectores. Son rocas con muchos minerales que pueden producir señales acústicas muy fuertes. Algunos detectores tienen muchas dificultades para compensar esta mineralización, pero con Eureka Gold las señales que producen estas rocas no serán problema.

Si escucha una señal que piense que puede ser provocada por la mineralización, pero que por su intensidad y claridad piense que puede ser de un objeto enterrado a una determinada profundidad, pase el plato en círculo por la zona, rodeando el objeto, sin pasar por encima del mismo. Después de dar dos o tres giros, pase el plato directamente por el centro y escuche si la señal es "positiva". Repita este procedimiento, pero en esta ocasión, trace una cruz sobre el terreno con el plato. Si el sonido se repite, excave.

Las pepitas de oro pueden estar en las rocas. Parta las rocas en dos trozos y compruebe cada uno de ellos por separado.

Algunas veces puede encontrar rocas mineralizadas u hoyos que provocan un silencio cuando el plato pasa por los mismos y cuando vuelve a sonar emite un sonido que puede parecerse al de un objeto. Con la experiencia aprenderá a distinguir con precisión los sonidos de los objetos y este tipo de sonidos. No obstante, sitúe el interruptor *Signal* en *Fine* para solucionar este problema.

11.2 Bóvedas de arcilla

Un problema muy común en terrenos donde hay pepitas de oro es una mineralización conocida como “bóveda de arcilla”. Estas regiones provocan un sonido amplio que se puede confundir con el sonido que produce una pepita grande de oro.

Para distinguir uno de otro:

- a) Localice la posición del objeto.
- b) Excave 4 cm de tierra donde se ha producido el sonido. Redondee los bordes del hoyo, para que no se produzcan señales falsas.
- c) Pase el plato por el objeto en varios sentidos, manteniéndolo tan cerca del suelo como pueda. Escuche la señal para ver si:

— es más alta o más definida que antes. Cuando acerca el plato al objeto, la señal debe aumentar en volumen.

— si la señal viene desde un sentido solo (los minerales producen una señal que procede de un solo sentido y cuando se pasa en el contrario, es menos intensa).

- d) Si todavía no está seguro, continúe excavando más.
- e) Procura que el hoyo que excaves no tenga bordes, porque provocan señales falsas.

11.3 Carbón vegetal

El carbón vegetal produce un sonido alto y metálico cuando está cerca de la superficie. Con experiencia aprenderá a distinguir este tipo de sonidos de los de los objetos valiosos.

Pero si encuentra carbón vegetal sobre el terreno o un poco enterrado, el sonido parece que se expande mucho y además se entrecorta si se excava el terreno. Los usuarios con menos experiencia deben continuar excavando hasta comprobar la razón por la que se producen dichas señales.

11.4 Oro

Para poder detectar oro, es necesario buscar en zonas en las que se sepa que se ha encontrado oro o en zonas en las que es muy posible que haya. En estas zonas puede encontrarse oro de distinto tamaño, desde pepitas a trozos del tamaño de un grano de trigo o en determinados casos trozos que llegan a pesar varios gramos.

Muchas zonas en las que se encuentra oro, el mineral está en rocas que se han desprendido y que también contienen cuarzo y hierro. Las personas con experiencia saben distinguir los signos y conocen enseguida las posibilidades de las zonas donde puede haber oro. Es algo apasionante aprender esas técnicas y aplicarlas en la búsqueda de oro.

Los detectores modernos han aportado a las personas que buscan oro muchas ventajas ya que el terreno se puede escanear con gran rapidez hasta encontrar un trocito pequeño y estudiar la zona para decidir si existe la posibilidad de encontrar pepitas. Lo mejor es ser sistemático en la búsqueda de las zonas.

El mayor problema en la detección de metales es la presencia de grandes concentraciones de hierro. Esto ocurre sobre todo en Australia y en las “arenas negras” de América del Norte. Parece que el oro y las rocas de hierro van juntas. De hecho muchas pepitas de oro tienen incrustado algo de hierro. Muchas de estas zonas las han dejado de lado los detectoaficionados, por las interferencias que causan las rocas de hierro. Normalmente solo los profesionales más insistentes están dispuestos a pasar tiempo y esfuerzo necesario para acostumbrarse a estas condiciones del terreno.

12. El plato y el protector del plato

A lo largo del tiempo, el protector del plato se irá desgastando si lo rozamos con el terreno mientras buscamos minerales. Minelab ha fabricado un protector pra el plato que se puede instalar cómodamente tal y como se puede ver en la Figura 21. Los protectores son muy económicos y son la mejor solución para proteger los platos.

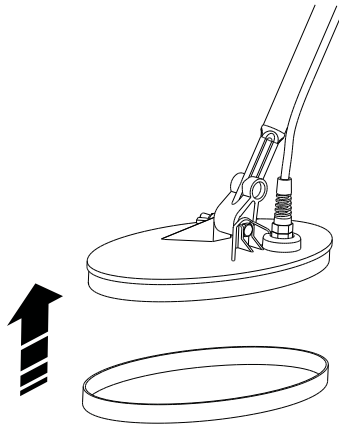

P0584-A

Figura 21 - Protector del plato

Consejo: Utilice cinta no metálica alrededor del borde del plato para que no le entre ni el polvo ni la humedad.

13. Cuidado del medio ambiente

En primer lugar, hay que señalar que la búsqueda de oro y de tesoros con un detector de metales es la forma menos agresiva con el medio ambiente para recuperar pepitas, monedas, anillos y otros objetos valiosos. Sin embargo, es muy importante dejar la zona donde haya buscado de la misma forma que se la encontró.

Rellene todos los hoyos que haya excavado. No solo es anti ecológico no rellenar los hoyos, sino que además es peligroso. Existen herramientas especiales para recuperar los objetos en terrenos con hierba sin necesidad de hacer hoyos muy grandes.

Deseche la chatarra que pueda haber encontrado, como clavos y latas. Vaya poniendo toda la chatarra en una bolsa para tirarla en el cubo de reciclaje correspondiente cuando vuelva a casa. Dejar basura en los lugares donde haya buscado deja mala imagen y perjudica a los aficionados a la detección que quieran buscar en esa zona.

14. Cuidados del Eureka Gold

El Eureka Gold es un aparato electrónico de alta calidad, fabricado con la técnica más depurada, con una estructura muy resistente. Los cuidados adecuados prolongarán la vida del detector.

Para ello:

- No deje las pilas alcalinas en la caja de control cuando no vaya a utilizar el detector, ya que si se producen fugas pueden dañar los circuitos y dejar sin validez la garantía.
- Si hace mucho calor, no deje el detector al sol más tiempo del necesario. Cúbralo cuando no lo utilice para protegerlo. No lo deje nunca en el maletero del coche o detrás de un cristal al que le dé directamente el sol.
- Aunque la caja de control se ha diseñado para que no le entre agua, no es completamente impermeable. Evite la humedad. No deje la caja en contacto con la gasolina u otros líquidos derivados del petróleo.
- Mantenga la unidad (sobre todo los conectores) limpios y secos y procure que no entre arena en las barras. No utilice disolventes para limpiar el detector. Utilice un paño seco con una solución suave de jabón.
- Las pilas sin carga o defectuosas pueden causar problemas en el detector. Utilice pilas recargables de NiMH de Minelab y recárguelas tan pronto vea el aviso de 'Low Battery' (poca carga) en pantalla. Utilice pilas alcalinas de calidad tipo 'AA' y sustitúyalas cuando les quede poca carga.
- Compruebe que el cable del plato esté en buen estado y no tirante
- Utilice solo el cargador NiMH de Minelab.

- Si alguna parte del detector entra en contacto con sustancias corrosivas (incluida la sal o agua salina), lávelas con agua del grifo.
- Utilice la bolsa acolchada o caja para proteger el detector de los arañazos o golpes cuando lo transporte.
- La bolsa para el hombro se ha diseñado para proteger la caja de control, sobre todo el polvo, la humedad y la lluvia. También amortigua los posibles golpes que le pueda dar. Utilice esta bolsa siempre que pueda.
- El Eureka Gold es un receptor VLF muy sensible. Existen muchas fuentes externas de ruido que pueden afectar el rendimiento del detector, incluido otro detector que esté cerca, los transmisores de alta potencia, las líneas de tensión y el vallado eléctrico.
- No abra la caja de control ni intente alterarlo de ninguna forma, ya que dejará sin validez la garantía.

14.1 Resolución de problemas

Fallo	Solución
Sin sonido	<p>Compruebe las pilas y las conexiones</p> <p>Compruebe los auriculares y sus conexiones</p>
Sonidos erráticos	<p>Compruebe la carga y las conexiones</p> <p>Compruebe el conector del plato</p> <p>Reduzca la sensibilidad girando el control hacia la izquierda</p> <p>Mueva el balance a otra posición no 'Fixed'</p> <p>Compruebe y ajuste el Balance de Tierra</p> <p>Compruebe los auriculares y sus conexiones</p> <p>Compruebe que no haya arena o polvo entre el plato y su protector</p>
Sin respuesta	<p>Compruebe que está encendido</p> <p>Compruebe que las pilas tienen carga y las conexiones de las pilas</p> <p>Compruebe la conexión del plato</p> <p>Compruebe los auriculares y sus conexiones</p>

Si tiene que enviar el detector a Minelab para repararlo, cumplimente el formulario del servicio de reparación Minelab de la página 44 y adjúntelo con el detector. Explique detalladamente el problema para que los técnicos puedan solucionarlo de forma rápida y eficiente.

15. Garantía y servicio de reparaciones

La caja de control del detector tiene dos años de garantía en sus componentes y mano de obra. El plato, las barras, etc., tienen una garantía de un año. Para más información, consulte la tarjeta de garantía. Acuda siempre a su distribuidor o a Minelab para reparar el detector, tanto si está como si no está en garantía.

Nota: Esta garantía no es transferible, ni es válida a menos que se envíe la tarjeta de garantía a Minelab Electronics Pty Ltd antes de 14 días de la fecha de compra.

La garantía no cubre los daños causados por accidentes, mal uso, descuido, alteración, modificaciones o reparaciones en servicios no autorizados. Para más información sobre la garantía de Minelab, consulte la "Tarjeta de Garantía del Producto".

16. Especificaciones

Estas especificaciones están sujetas a modificaciones sin previo aviso.

Longitud:	Embalado	710 mm
	Funcionando (min)	1190 mm
	(max)	1350 mm
Peso:	Caja de control	740 g
	Completa (sin pila)	2,2 kg
Pilas:	Recargables NiMH Batt Pack 12V, 1.2Ah ~ 20hr	
Plato:	10" Doble 'D' Elíptico con protector	
Frecuencia:	Transmisión (onda sinusoidal)	6,4, 20 y 60 kHz
Balance de Tierra:	Automático	2 Velocidades y Fijo
Modos búsqueda:	Movimiento	Siempre
	Balance	Rápido, lento y fijo
	Discriminación	All Metal y Disc
Controles:	On/Off Volumen	Control 1 vuelta
	Threshold	Control 1 vuelta
	Sensibilidad	Control 1 vuelta
	Tono	Control 1 vuelta
	Discriminate/All metal	Interruptor 2 p
	Nivel de discriminación	Control 1 vuelta
	Balance	Interruptor 3 p
	Frecuencia	Interruptor 3 p
Señal	Interruptor 3 p	
Cargador:	110/240 V para pilas recargables	
Garantía:	Caja de control	2 años
	Plato	1 año
Patentes:	Las correspondientes	

Conformidad CE

NOTA:

Este producto cumple los requisitos esenciales de la Directiva EMC 89/336/CEE

17. Cumplimiento FCC

NOTA:

Este equipo ha sido comprobado y se ha encontrado que cumple los límites de los dispositivos digitales de Clase B, en cumplimiento del apartado 15 de las normas FCC. Estos límites están diseñados protegernos de las interferencias peligrosas en las construcciones residenciales. Este equipo genera, utiliza e irradia frecuencias de radio y si no se instala y utiliza según estas instrucciones, puede provocar interferencias peligrosas con comunicaciones de radio. Sin embargo, no existen garantías de que no se produzcan garantías en instalaciones concretas. Si este equipo no causa interferencias peligrosas a la recepción de radio o televisión, que se puede saber si apagamos y encendemos el equipo, el usuario debe intentar corregir la interferencia realizando una o más de las siguientes opciones:

- Reorientar o reubicar la antena receptora.
- Aumentar la separación entre el equipo y el receptor.
- Consultar al distribuidor o a un técnico de radio y televisión.

Trabajando para un futuro, más limpio y ecológico



Para los consumidores en la Unión Europea: No tire este equipo al cubo de basura general de las casas.

El cubo de basura marcado con una cruz indica que este dispositivo no se debe tirar al cubo de la basura general, sino reciclarlo, en cumplimiento de las normas locales y requisitos ambientales.

Lleve el equipo a un punto limpio o envíelo al distribuidor de Minelab o Halcro para que se encargue de ello, para poder eliminar todos sus componentes de forma ecológica.

No tire el detector a un vertedero, ya que tiene componentes que contaminan el medio ambiente y que tienen un efecto adverso por las sustancias tóxicas que contienen los circuitos electrónicos.

Renuncia de responsabilidades:

Exención de responsabilidades

El detector de Minelab que se comenta en este manual de funcionamiento se ha diseñado y fabricado expresamente como un detector para aficionados y se recomienda su utilización en la búsqueda de monedas, tesoros y metales en general en entornos no peligrosos. No se diseñado para utilizarlo como detector de minas ni municiones.

Recuerde:

Existen distintas opciones para este detector y los equipos pueden variar dependiendo de su modelo o accesorios solicitados. Algunas descripciones e ilustraciones también pueden ser diferentes en este manual del modelo exacto que usted ha comprado. Además, Minelab se reserva el derecho a introducir los avances técnicos en diseño, equipos y funciones en cualquier momento.



ESTE DISPOSITIVO CUMPLE EL APARTADO 15 DE LAS NORMAS FCC

Su funcionamiento está sujeto a las siguientes condiciones: (1) el aparato no puede causar interferencias peligrosas, y (2) el aparato debe aceptar las interferencias recibidas, incluidas las causadas por un funcionamiento no deseado.

MINELAB ELECTRONICS PTY LTD

Teléfono: +61 (0)8 8238 0888

Email: minelab@minelab.com.au

MINELAB INTERNATIONAL LTD

Teléfono: +353 (0)21 423 2352

Email: minelab@minelab.ie

MINELAB AMERICAS INC

Teléfono: +1 630 401 8150

Email: info@minelabamericas.com

www.minelab.com

